

LEGENDA

	Sistema di sistema aria aria
	Numero di spazio
	Località di impianto
	Località di impianto
	Località di impianto
	Località di impianto
	Località di impianto

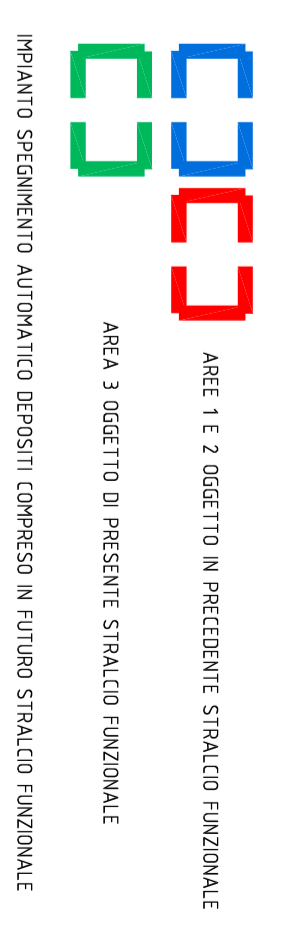
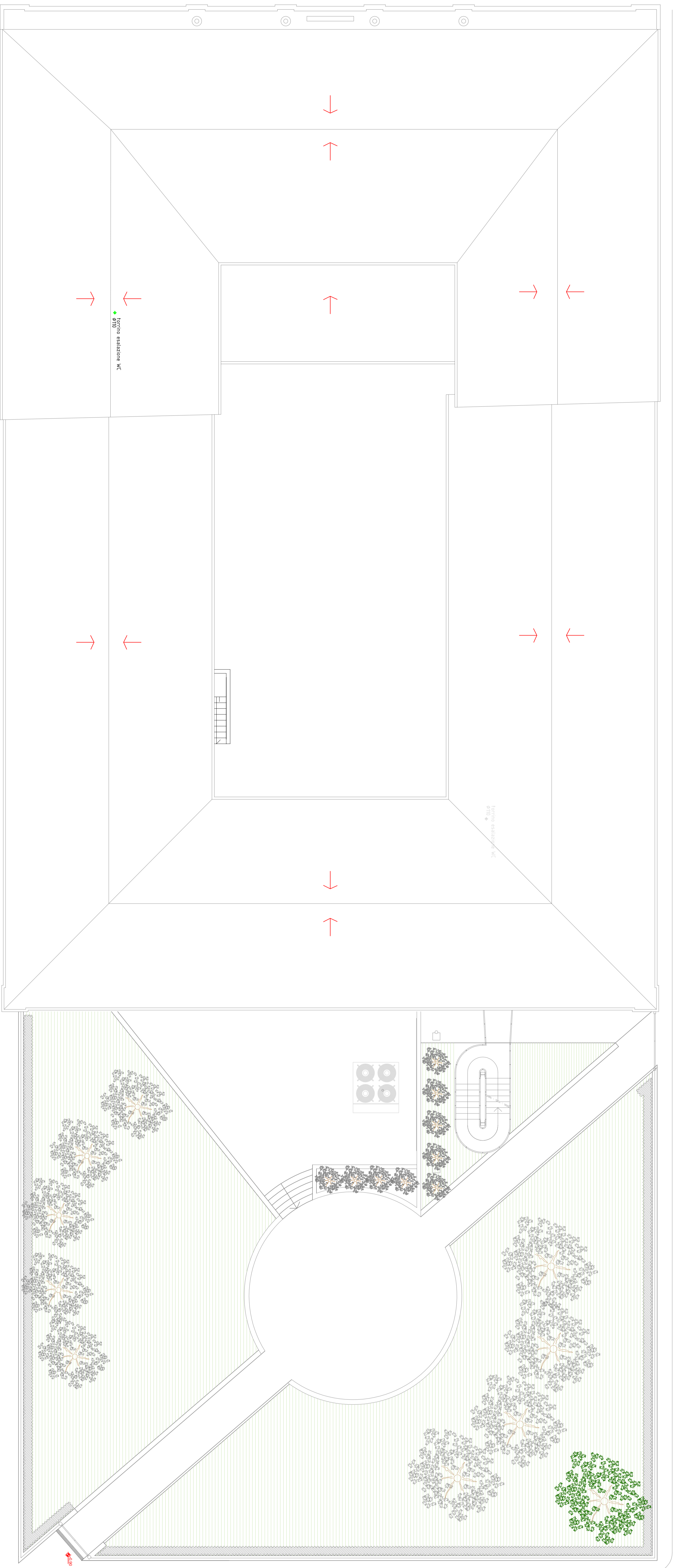
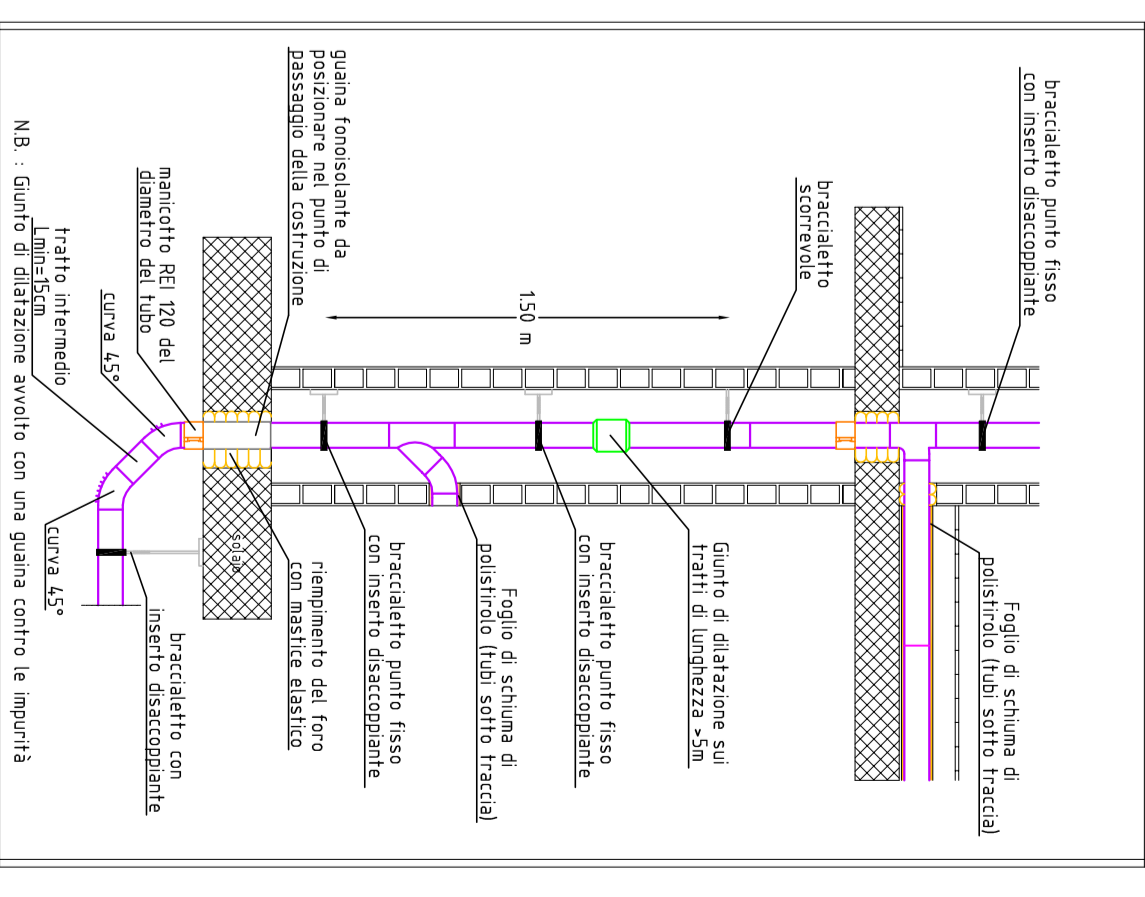
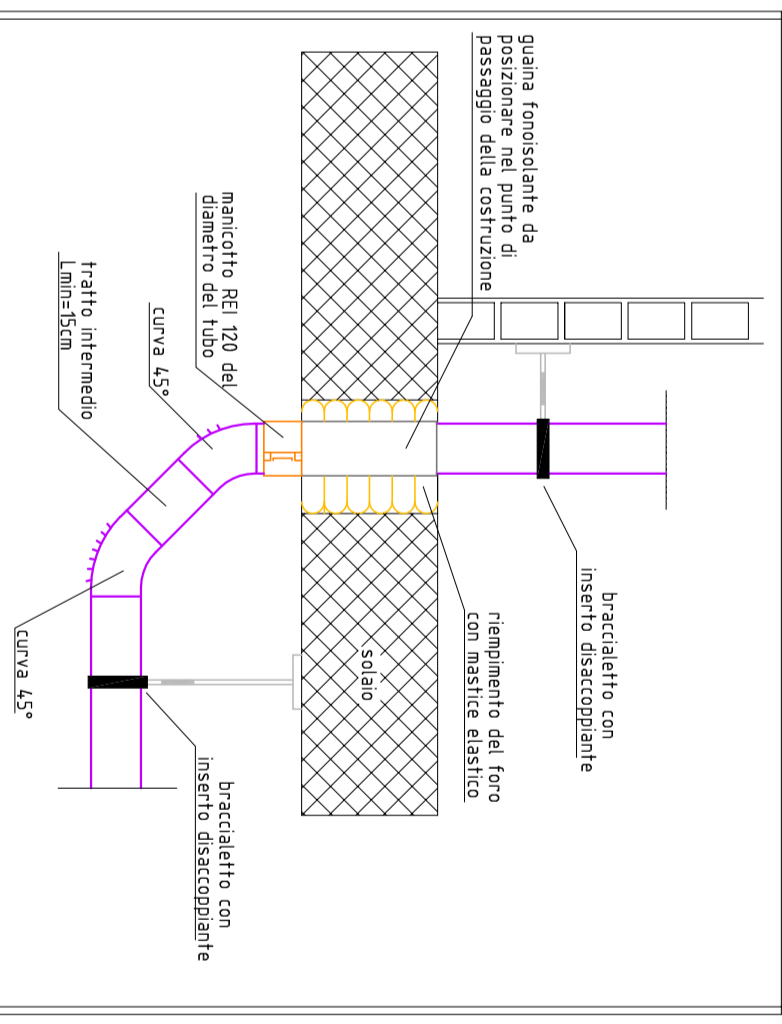
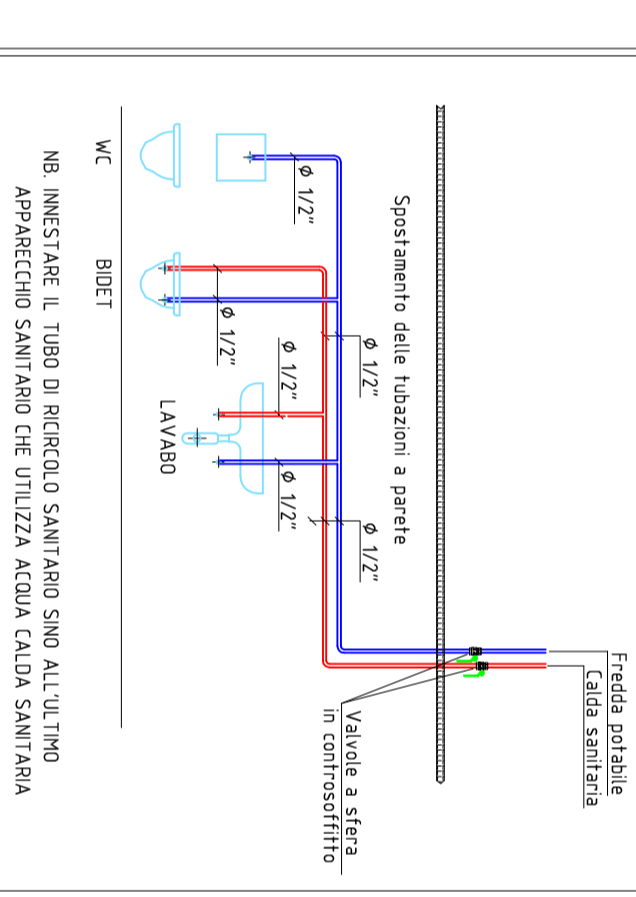
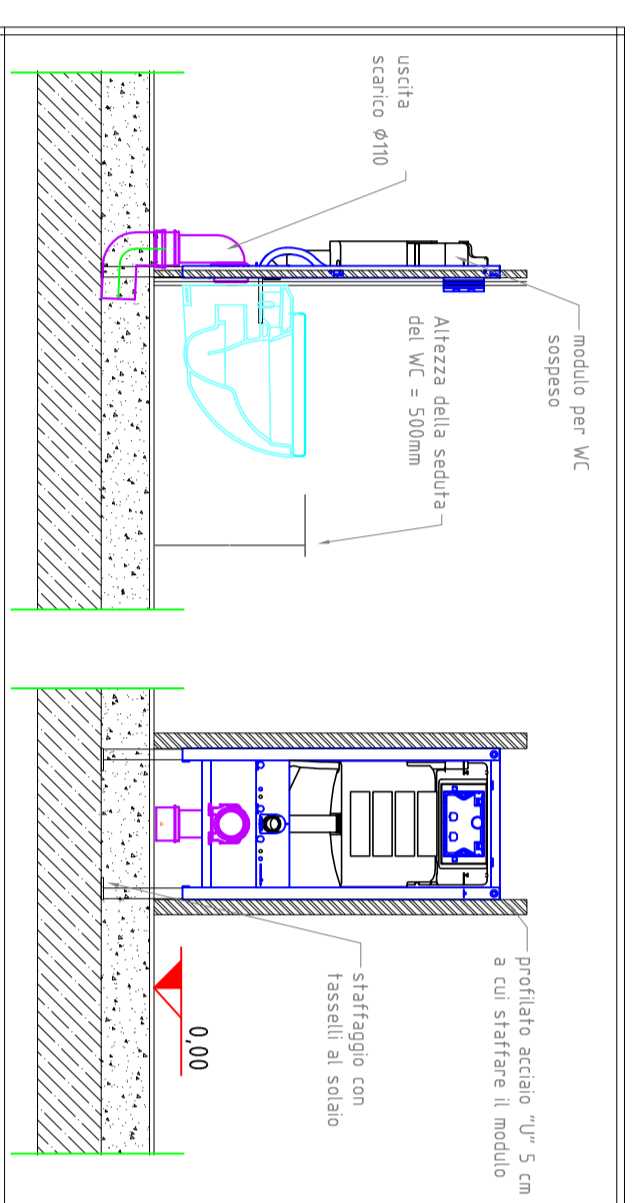

PROVINCIA | Piacenza | COMUNE | Castiglione San Giovanni

RIFUNZIONALIZZAZIONE EX SCUOLE ELEMENTARI CASAROLI DA DESTINARE A NUOVA SEDE DEGLI UFFICI COMUNALI 3° STRALCIO LAVORI

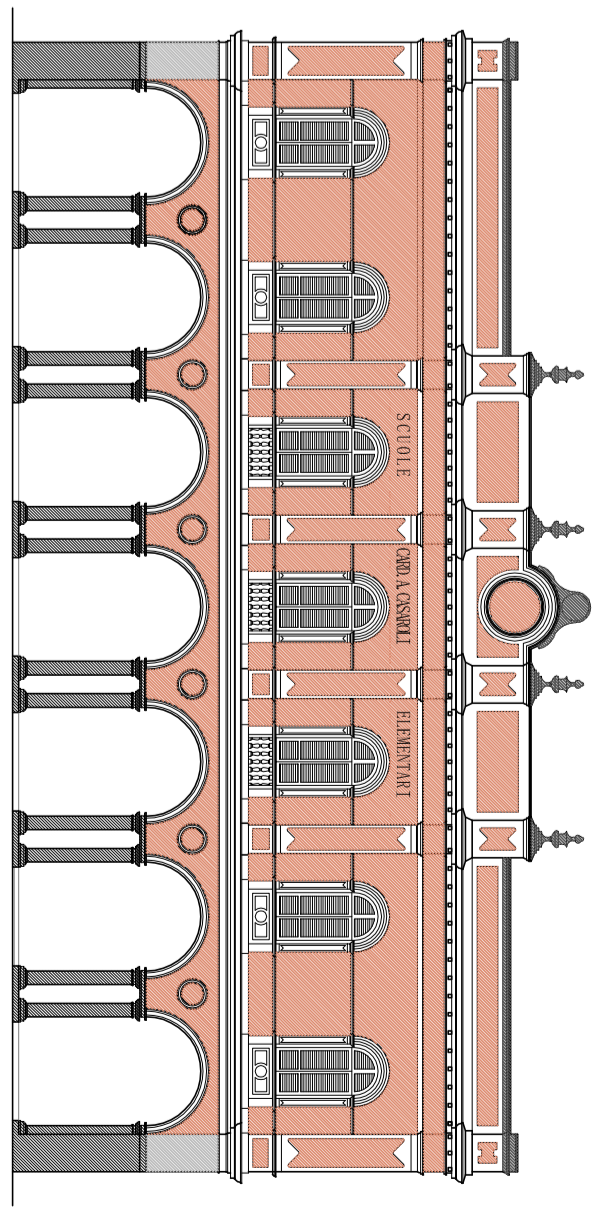

PROGETTO	PROGETTO DEFINITIVO	PROGETTO ESECUTIVO
Progetto PEBEL IANIGNE # Modulo di CALENDRIE 2023/2024	Progetto DEFINITIVO # Modulo di CALENDRIE 2023/2024	Progetto ESECUTIVO # Modulo di CALENDRIE 2023/2024
COMITENTE		
Comune di Castiglione San Giovanni		
PROGETTO		
PIANTA PIANO COPERTURA - SCARICHI		
PROGETTO TECNICO ASSOCIATO PARENTI		
ING. FERRELLI ROSSETTI		
STUDIO TECNICO ASSOCIATO PARENTI		
CODICE ELABORATO		
DATA		
REVISIONE		
AUTORE		
SCALE		
1:100		